

## MESSPIPETTEN / MEASURING - PIPETTES

**Kl. B, Vollablauf, bis zur Spitze geteilt**, AR-Glas, DIN 12696 ; auf EX justiert  
cl. B, for complete delivery graduated to tip, zero at the top

### O-Punkt oben

Bestell. Nr.	Inhalt	Graduierung	Farbe / Colors	€/ Stück
0250-10-110	0.1 ml	1/1000	Blau	1,90
0250-10-120	0.2 ml	1/1000	Blau	1,90
0250-10-130	0.2 ml	1/500	Blau	1,85
0250-10-140	0.5 ml	1/100	Blau	1,25
0250-10-150	0.5 ml	1/200	Blau	1,45
0250-10-160	1 ml	1/10	Blau	1,10
0250-10-170	1 ml	1/100	Blau	1,10
0250-10-180	2 ml	1/10	Blau	1,10
0250-10-190	2 ml	1/50	Blau	1,10
0250-10-200	2 ml	1/100	Blau	1,15
0250-10-210	5 ml	1/10	Blau	1,25
0250-10-220	5 ml	1/20	Blau	1,30
0250-10-230	10 ml	1/10	Blau	1,40
0250-10-240	20 ml	1/10	Blau	2,40
0250-10-250	25 ml	1/10	Blau	2,45

0250-11-..... **Brauner Silberdiffusionsfarbe** [Auf Anfrage](#)

0250-12-..... **Weiß** [Auf Anfrage](#)

0250-20-..... **Schellbach** [Auf Anfrage](#)

0250-30-..... **Braunglaspipette, weiß graduert** [Auf Anfrage](#)

### O-Punkt unten

Bestell. Nr.	Inhalt	Graduierung	Farbe / Colors	€/ Stück
0250-50-110	0.1 ml	1/1000	Blau	
0250-50-120	0.2 ml	1/1000	Blau	
0250-50-130	0.2 ml	1/500	Blau	<a href="#">Auf Anfrage</a>
0250-50-140	0.5 ml	1/100	Blau	
0250-50-150	0.5 ml	1/200	Blau	
0250-50-160	1 ml	1/10	Blau	
0250-50-170	1 ml	1/100	Blau	
0250-50-180	2 ml	1/10	Blau	<a href="#">Auf Anfrage</a>
0250-50-190	2 ml	1/50	Blau	
0250-50-200	2 ml	1/100	Blau	
0250-50-210	5 ml	1/10	Blau	
0250-50-220	5 ml	1/20	Blau	
0250-50-230	10 ml	1/10	Blau	<a href="#">Auf Anfrage</a>
0250-50-240	20 ml	1/10	Blau	
0250-50-250	25 ml	1/10	Blau	

0250-51-..... **Brauner Silberdiffusionsfarbe** [Auf Anfrage](#)

0250-52-..... **Weiß graduert** [Auf Anfrage](#)

0250-60-..... **Schellbach** [Auf Anfrage](#)

0250-70-..... **Braunglaspipette, weiß graduert** [Auf Anfrage](#)

### Pipettierball - Pipetting Rubber Ball

€/ Stück

**Standardmodell** für Messpipetten ab 5 ml

Rubber ball standard for pipettes ab 5 ml

Best. Nr. 0265-100

7,50

**Universalmodell** mit verlängerten Aufsteckkonus,

passend für alle Voll- und Messpipettengrößen / with elongated cone for sticking on,  
for all volumetric and graduated pipettes

Best. Nr. 0265-500

8,25

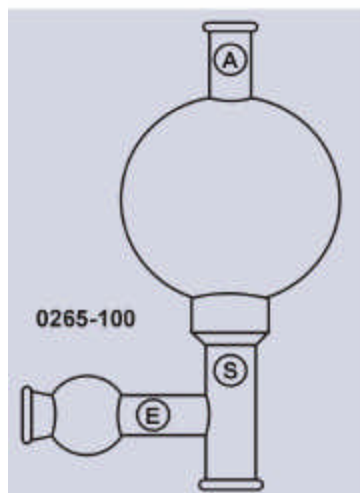

**MESSPIPETTEN / MEASURING - PIPETTES****Kl. AS, Vollablauf; bis zur Spitze geteilt,**

O-Punkt oben, AR-Glas; Blau gaduiert; DIN 12697; auf EX justiert  
cl. AS, for complete delivery graduated to tip, zero at the top

Best.Nr.	Inhalt	Grad.	€/ Stück
0251-20-110	0.1 ml	1/1000	2,05
0251-20-120	0.2 ml	1/1000	2,05
0251-20-130	0.2 ml	1/500	2,05
0251-20-140	0.5 ml	1/100	1,50
0251-20-150	0.5 ml	1/200	1,60
0251-20-160	1 ml	1/10	1,45
0251-20-170	1 ml	1/100	1,45
0251-20-180	2 ml	1/10	1,45
0251-20-190	2 ml	1/50	1,45
0251-20-200	2 ml	1/100	1,45
0251-20-210	5 ml	1/10	1,65
0251-20-220	5 ml	1/20	1,70
0251-20-230	10 ml	1/10	1,95
0251-20-240	20 ml	1/10	3,65
0251-20-250	25 ml	1/10	3,75

**SAUGKOLBEN-MESSPIPETTEN / Graduated PIPETTES, PISTON TYPE**

mit austauschbaren Kolben, Vollablauf bis zur Spitze geteilt, 0-Punkt oben, Klasse DIN-B-, AR-Glas  
interchangeable piston, for complete delivery graduated to tip, zero at the top, AR-glass, cl. B

Bestell. Nr	Inhalt	Grad	€/ Stück
0260-00-005	0,5 ml	1/100	8,60
0260-00-010	1,0 ml	1/100	8,75
0260-00-020	2,0 ml	1/50	8,85
0260-00-050	5,0 ml	1/10	9,70
0260-00-052	5,0 ml	1/20	9,85
0260-00-100	10,0 ml	1/10	10,95
0260-00-200	20,0 ml	1/10	14,50
0260-00-250	25,0 ml	1/10	15,40
0260-00-500	50,0 ml	1/5	32,65
0260-00-999	100,0 ml	1/1	54,05

**Enzymtest-Pipette, mit lang ausgezogener Spitze**

Kl. AS / konformitätsbescheinigt; Ringteilung; teilweiser Ablauf;  
O-Punkt oben; DIN 12699; Justiert auf Ex;

Inhalt	Teilung	Wattenstopfenende	Bestell. Nr.	€/ Stück
1 ml	0,01 ml	nein	0262-05-011	6,55
2 ml	0,01 ml	nein	0262-05-021	
2 ml	0,02 ml	nein	0262-05-022	
5 ml	0,05 ml	ja	0262-05-055	
10 ml	0,1 ml	ja	0262-05-101	

**Messpipette Serologie; mit weiter Öffnung**

bis zur Spitze geteilt; Vollablauf; O-Punkt oben, Strichteilung; Kalk-Soda-Glas  
Genauigkeit innerhalb doppelter Fehlertoleranz der Klasse B; ohne Wartezeit;  
mit Wattenstopfenrohr; auf Ex justiert; mit Minus-Bereich

Inhalt	Teilung	Minus-Bereich	Öffnung	Bestell. Nr.	€/ Stück
1 ml	0,01 ml	-0,3 ml	2 mm	0263-10-001	
2 ml	0,02 ml	-0,4 ml	2 mm	0263-10-002	
5 ml	0,1 ml	-2 ml	3 mm	0263-10-005	
10 ml	0,1 ml	-3 ml	3 mm	0263-10-010	
25 ml	0,1 ml	-5 ml	3 mm	0263-10-025	

**Bakteriologische Messpipette; mit weiter Öffnung**

Kl. AS; Ringteilung; bis zur Spitze geteilt; Vollablauf; O-Punkt unten

Inhalt	Teilung	+Toleranz	Bestell. Nr.	€/ Stück
1ml	1/1	0,025	0264-40-0010	3,55
1,1 ml	1 / 1,1 ml	0,025	0264-40-0011	
1,1 ml	0,1	0,025	0264-40-0110	
2,2 ml	2,2/2,1/2,0/1,0	0,04	0264-40-0110	
10 ml	10/1	0,10	0264-40-1000	
11 ml	1/1	0,10	0264-40-1100	

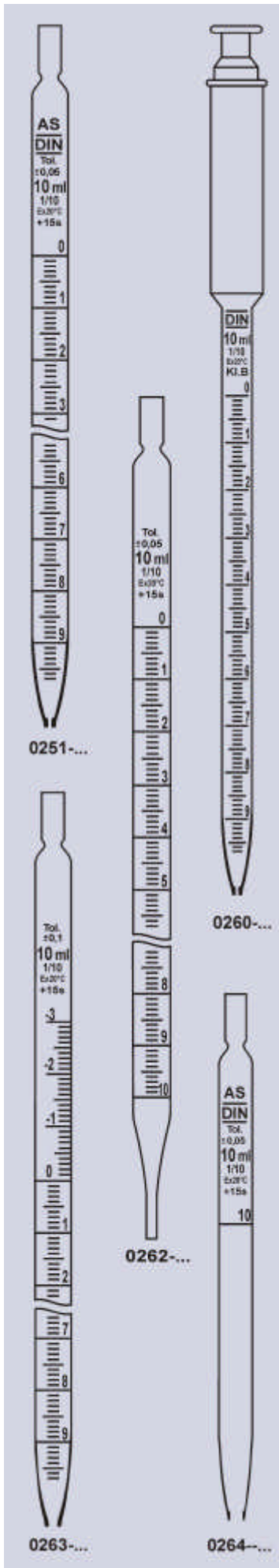

## VOLLPIPETTEN / VOLUMETRIC PIPETTES

mit einer Marke ;DIN 12691; Justiert auf EX ,Vollablauf , Blau graduiert / with one mark ;

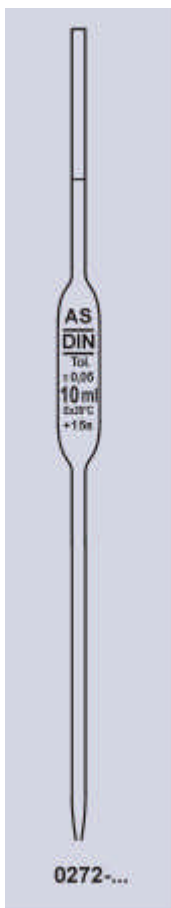

Inhalt	Klasse B / class B Blau graduiert		Braunglas Kl. B Weiß graduiert Amber glass / class AS	
	Best.Nr.	€/ Stück	Best.Nr.	€/ Stück
1 ml	0272-30-001	1,90	0272-33-001	4,90
5 ml	0272-30-005	2,10	0272-33-005	5,10
10 ml	0272-30-010	2,40	0272-33-010	5,40
15 ml	0272-30-015	3,00	0272-33-015	6,00
20 ml	0272-30-020	3,30	0272-33-020	6,30
25 ml	0272-30-025	3,65	0272-33-025	7,15
30 ml	0272-30-030	4,05	0272-33-030	7,55
50 ml	0272-30-050	4,60	0272-33-050	8,10
100 ml	0272-30-100	6,30	0272-33-100	9,80
200 ml	0272-30-200	13,65	0272-33-200	17,65
250 ml	0272-30-250	13,65	0272-33-250	17,65

Inhalt	Klasse AS / class AS Blau graduiert		Braunglas Kl. AS Weiß graduiert Amber glass / class AS	
	Best.Nr.	€/ Stück	Best.Nr.	€/ Stück
1 ml	0272-40-001	2,50	0272-44-001	5,50
2,5 ml	0272-40-0025	3,05	0272-44-0025	6,05
4 ml	0272-40-004	3,00	0272-44-004	6,00
5 ml	0272-40-005	2,95	0272-44-005	5,95
6 ml	0272-40-006	3,85	0272-44-006	6,85
7 ml	0272-40-007	3,85	0272-44-007	6,85
8 ml	0272-40-008	3,85	0272-44-008	6,85
9 ml	0272-40-009	3,85	0272-44-009	6,85
10 ml	0272-40-010	3,10	0272-44-010	6,10
12,5 ml	0272-40-0125	4,50	0272-44-0125	7,50
15 ml	0272-40-015	3,80	0272-44-015	6,80
20 ml	0272-40-020	3,95	0272-44-020	6,95
25 ml	0272-40-025	3,95	0272-44-025	7,45
30 ml	0272-40-030	4,75	0272-44-030	7,95
40 ml	0272-40-040	5,20	0272-44-040	8,70
45 ml	0272-40-045	5,20	0272-44-045	8,70
50 ml	0272-40-050	5,20	0272-44-050	8,70
100 ml	0272-40-100	7,05	0272-44-100	10,55
200 ml	0272-40-200	15,10	0272-44-200	19,10
250 ml	0272-40-250	15,10	0272-44-250	19,10

Inhalt	Klasse AS / KB Konformitätsbescheinigt mit datierter Chargenkennung		Braunglas Kl. AS / KB Weiß graduiert Amber glass / class AS	
	Best.Nr.	€/ Stück	Best.Nr.	€/ Stück
1 ml	0272-50-001	3,45	0272-55-001	6,45
5 ml	0272-50-005	3,90	0272-55-005	6,90
10 ml	0272-50-010	4,35	0272-55-010	7,35
20 ml	0272-50-020	5,50	0272-55-020	8,50
25 ml	0272-50-025	5,55	0272-55-025	9,05
50 ml	0272-50-050	7,30	0272-55-050	10,80
100 ml	0272-50-100	10,20	0272-55-100	13,70
200 ml	0272-50-200	18,90	0272-55-200	22,40

mit zwei Marken ;DIN 12691; Justiert auf EX ,Teilablauf ,Blau graduiert / with two marks

Inhalt	Klasse B / class B		Klasse AS / class AS	
	Best.Nr.	€/ Stück	Best.Nr.	€/ Stück
1 ml	0275-30-025	3,00	0275-40-025	4,10
2,5 ml	0275-30-050	3,40	0275-40-050	4,55
4 ml	0275-30-100	3,45	0275-40-100	4,60
5 ml	0275-30-200	3,45	0275-40-200	4,60
10 ml	0275-30-025	3,95	0275-40-025	5,15
20 ml	0275-30-050	4,50	0275-40-050	5,90
25 ml	0275-30-025	4,90	0275-40-025	6,30
50 ml	0275-30-050	5,40	0275-40-050	7,50
100 ml	0275-30-100	7,20	0275-40-100	9,50
200 ml	0275-30-200	14,70	0275-40-200	16,20

Geeichte Vollpipetten mit Eichschein auf Anfrage

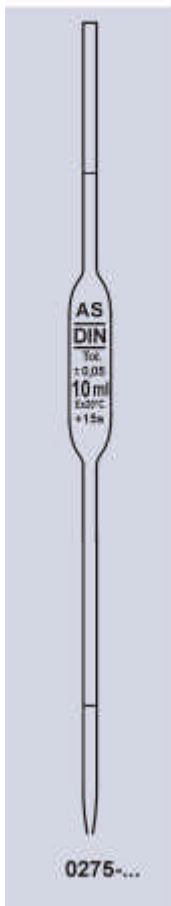

**Stechpipetten ( Tauchpipetten ) / Dipping Pipettes**

Klasse B ; mit einer Ringmarke ; auf EX justiert

Inhalt	Bestell. Nr.	€/ Stück
5 ml	0276-10-005	3,10
10 ml	0276-10-010	3,30
20 ml	0276-10-020	3,75
25 ml	0276-10-025	4,00

**Tauchpipetten / Dipping Pipettes**

zur Probenentnahme fest definierter Volumina, Pipetten werden senkrecht eingetaucht und voll gefüllt, durchseitliches Kippen entleert, auf EX justiert

Inhalt	Bestell. Nr.	€/ Stück
5 ml	0276-50-005	14,50
10 ml	0276-50-010	15,10
20 ml	0276-50-020	16,50
25 ml	0276-50-025	17,10
50 ml	0276-50-050	21,50

**Stechheber / Dipping Pipettes**

für Probenentnahme aus Fässer ; mit großer Öffnung ; unjustiert

Länge	Durchmesser X Wandstärke	Spitzen- Öffnung	Bestell. Nr.	€/ Stück
650 mm	34 x 2mm	5 – 6 mm	0276-90-0650	32,00
850 mm	34 x 2mm	5 – 6 mm	0276-90-0850	33,20
1100 mm	30 x 2mm	5 – 6 mm	0276-90-1100	34,80
1200 mm	30 x 2mm	5 – 6 mm	0276-90-1200	36,00

**Saugkolben - Vollpipetten / VOLUMETRIC PIPETTES, PISTON TYPE**

mit austauschbaren Kolben , Klasse DIN-B , AR-Glas / with interchangeable piston , cl. B

Inhalt	Bestell. Nr.	€/ Stück
1,0 ml	0277-00-010	7,70
2,0 ml	0277-00-020	8,25
5,0 ml	0277-00-052	9,90
10,0 ml	0277-00-100	10,80
20,0 ml	0277-00-200	13,90
25,0 ml	0277-00-250	15,55
50,0 ml	0277-00-500	36,30
100,0 ml	0277-00-990	51,95

**Überlaufpipetten n. Daffert (Daffertbürette)(automat. Pipette n. Friedrich)**

mit Glas-Patenthahn , Teilablauf / Overflow pipettes, with glass stopcock

Bestell. Nr.	Inhalt	Tol.± ml	NS	€/ Stück
0278-10-005	5 ml	0,02	14,5	54,05
0278-10-010	10 ml	0,03	14,5	55,25
0278-10-025	25 ml	0,04	14,5	58,85
0278-10-050	50 ml	0,06	14,5	59,85
0278-10-100	100 ml	0,1	14,5	63,80
0278-10-177	177 ml	0,1	18,8	82,40
0278-10-225	225 ml	0,2	18,8	85,80
0278-10-250	250 ml	0,2	18,8	89,10

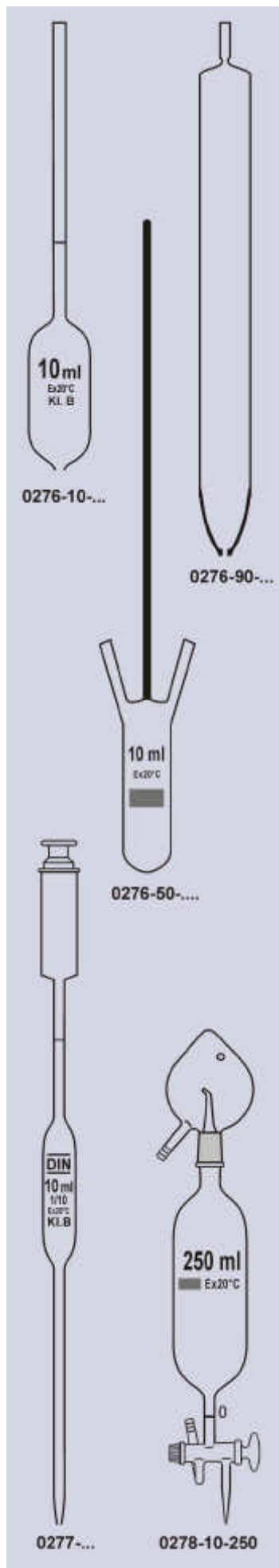

## PRÄZISIONS GLASSPRITZEN - KOLBENPROBER -

**BORO 3.3** ; mit extra stabilen Hahnansätzen ; mit austauschbaren Kolben , blau graduiert  
 PRÄCISION - GLASS SYRINGES , with interchangeable piston , graduated 100 ml 1/1

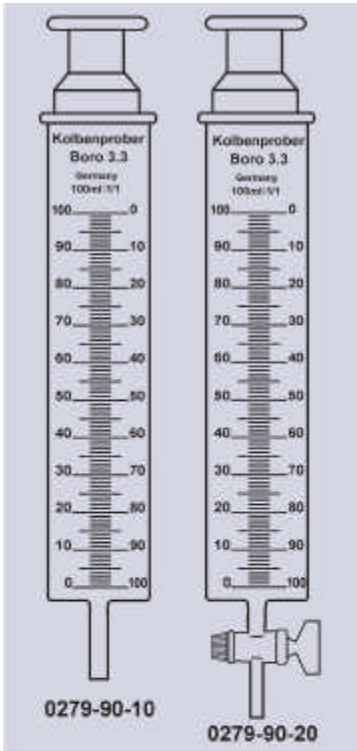

	Inhalt	Teilung	Bestell. Nr.	€/ Stück
mit Kapillarrohr-Ansatz with capillary tubes	100ml	1/1	0279-90-10	39,30
	200ml	2/1	0279-90-12	116,60
	250ml	2/1	0279-90-14	145,20
	300ml	2/1	0279-90-16	205,05
	500ml	5/1	0279-90-18	209,00
mit geraden Kapillar-Glashahn NS 12,5 Einweghahn	100ml	1/1	0279-90-20	48,00
mit geraden Kapillar- 3-Wege-Glashahn NS 12,5	100ml	1/1	0279-90-30	52,80
mit Gewinde GL 14	100ml	1/1	0279-90-40	48,30

## Deckplatten / Einseitig angeraut ; Kalk-Soda-Glas für Zylinder

Best.Nr.	Durchmesser	€/ Stück
0280-00-040	40mm	1,55
0280-00-050	50mm	1,70
0280-00-060	60mm	1,95
0280-00-070	70mm	2,25



## Mehrzweckzylinder / cylinders multi-purpose

mit rundem Fuß ; Rand geschliffen / round base

Best.Nr.	Durchmesser	Höhe	ca. Inhalt	€/ Stück
0280-50-040200	40mm	200mm	250ml	6,65
0280-50-040400	40mm	400mm	500ml	10,05
0280-50-050150	50mm	150mm	300ml	8,30
0280-50-050300	50mm	300mm	600ml	9,70
0280-50-050500	50mm	500mm	1000ml	16,40
0280-50-060250	60mm	250mm	700ml	11,25
0280-50-065450	65mm	450mm	1500ml	14,85
0280-50-080400	80mm	400mm	2000ml	29,60

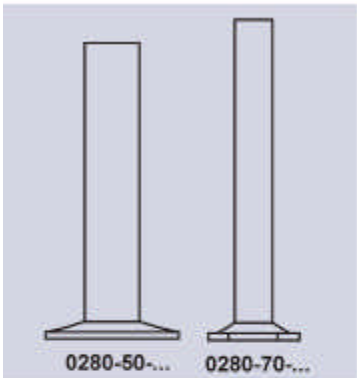

## Spindelzylinder / mit 6-kant-Glasfuß ; Rand geschliffen / round base

Best.Nr.	Durchmesser	Höhe	€/ Stück
0280-70-024300	24mm	300mm	14,00
0280-70-030600	30mm	600mm	32,15
0280-70-034390	34mm	390mm	17,00

## Meßzylinder / mit Ringmarke Kl. A ; hohe Form; Rand geschliffen

Best.Nr.	Durchmesser	Höhe	Inhalt	€/ Stück
0281-99-1000	65mm	450mm	1000ml	17,45
0281-99-1010	65mm	450mm	1000ml	21,40

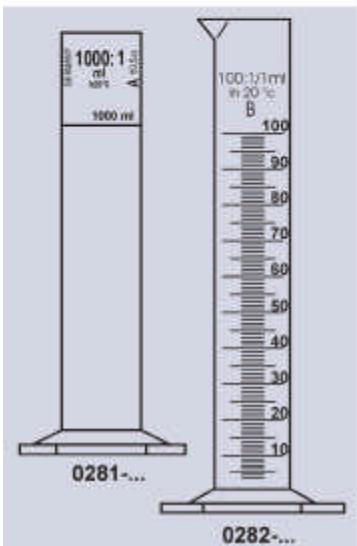

## MESSZYLINDER / MEASURING - CYLINDERS

hohe Form, Sechskantfuß / tall form, hexagonal base

**Klasse B** / class B

Inhalt	Grad.	Best.Nr.	€/ Stück
5 ml	1/10	0282-12-0005	3,45
10 ml	1/10	0282-12-0010	3,55
25 ml	1/2	0282-12-0025	3,75
50 ml	1/2	0282-12-0050	3,95
100 ml	1/1	0282-12-0100	4,60
250 ml	2/1	0282-12-0250	7,90
500 ml	5/1	0282-12-0500	12,95
1000 ml	10/1	0282-12-1000	19,20
2000 ml	20/1	0282-12-2000	36,05

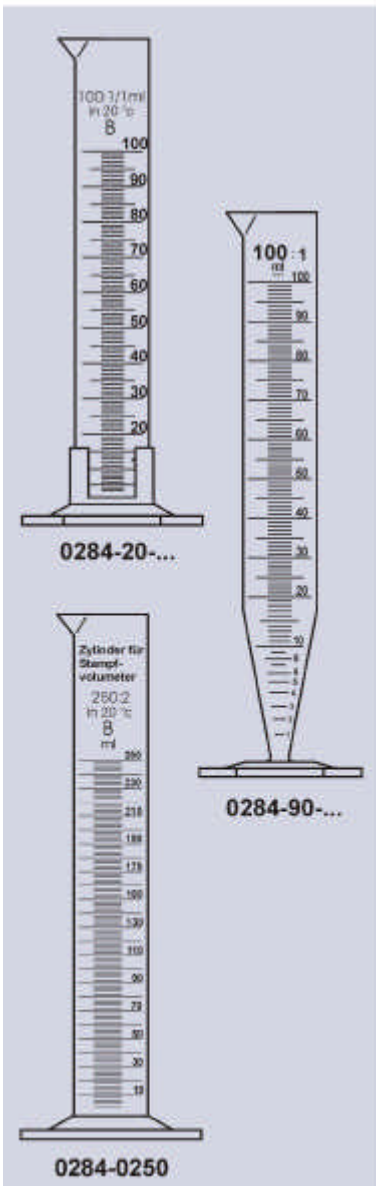
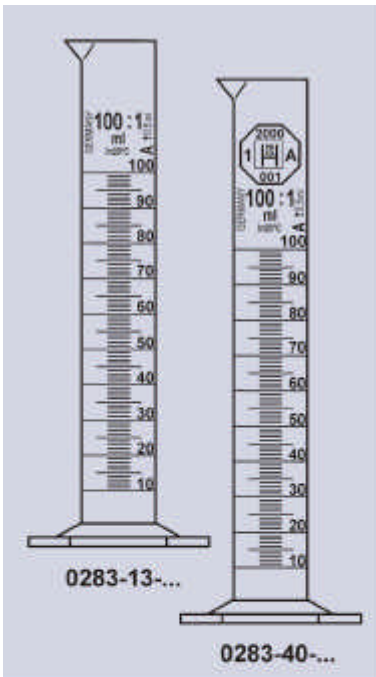
**MESSZYLINDER / MEASURING - CYLINDERS**

hohe Form, Sechskantfuß ,blau graduiert / tall form, hexagonal base

**Klasse A** / class -A

Inhalt	Grad.	Klarglas / Clear glass		Schellbach	
		Best.Nr.	€/ Stück	Best.Nr.	€/ Stück
5 ml	1/10	0283-13-0005	4,00	0283-30-0005	6,10
10 ml	1/10	0283-13-0010	4,10	0283-30-0010	6,20
25 ml	1/2	0283-13-0025	4,45	0283-30-0025	6,60
50 ml	1/2	0283-13-0050	4,85	0283-30-0050	7,00
100 ml	1/1	0283-13-0100	5,20	0283-30-0100	7,50
250 ml	2/1	0283-13-0250	9,60	0283-30-0250	12,10
500 ml	5/1	0283-13-0500	15,95	0283-30-0500	20,20
1000 ml	10/1	0283-13-1000	23,00	0283-30-1000	27,50
2000 ml	20/1	0283-13-2000	42,00	0283-30-2000	49,65

**Klasse -A-** , konformitätsbescheinigtmit datierter Chargenkennung **ISO 9000** / class -A , with certificate of conformity

5 ml	1/10	0283-40-0005	4,80	0283-70-0005	6,90
10 ml	1/10	0283-40-0010	4,90	0283-70-0010	7,00
25 ml	1/2	0283-40-0025	5,25	0283-70-0025	7,40
50 ml	1/2	0283-40-0050	5,65	0283-70-0050	7,80
100 ml	1/1	0283-40-0100	6,10	0283-70-0100	8,40
250 ml	2/1	0283-40-0250	10,90	0283-70-0250	13,40
500 ml	5/1	0283-40-0500	18,10	0283-70-0500	22,35
1000 ml	10/1	0283-40-1000	26,40	0283-70-1000	30,90
2000 ml	20/1	0283-40-2000	47,60	0283-70-2000	55,25

**MESSZYLINDER / MEASURING - CYLINDERS**

hohe Form , mit PE-Fuß und Schutzring ; Kl. B

tall form, with PE-base and safety guard , cl. B

Inhalt	Grad.	Best.Nr.	€/ Stück
5 ml	1/10	0284-20-0005	2,65
10 ml	1/10	0284-20-0010	2,75
25 ml	1/2	0284-20-0025	2,95
50 ml	1/2	0284-20-0050	3,50
100 ml	1/1	0284-20-0100	4,20
250 ml	2/1	0284-20-0250	6,80
500 ml	5/1	0284-20-0500	11,00
1000 ml	10/1	0284-20-1000	18,80

**Meßzylinder**

Konisch; nach DIN 53171 u. ASTM ;Boro 3.3 ; mit 6-Kant-Glasfuß

€/ Stück

Bestell Nr.	0284-90-100	Inhalt	100 ml	mit Ausguß	29,80
	0284-90-124	Inhalt	100 ml	mit NS24/29	34,50

**Stampfvolumeter-Zylinder, mit Rundfuß und Ausguß**

Kl. B , weiß graduiert , DIN 53194 , Fußdurchmesser 64 mm

Bestell Nr.	0284-0250	Inhalt	250 ml	12,10
-------------	-----------	--------	--------	-------

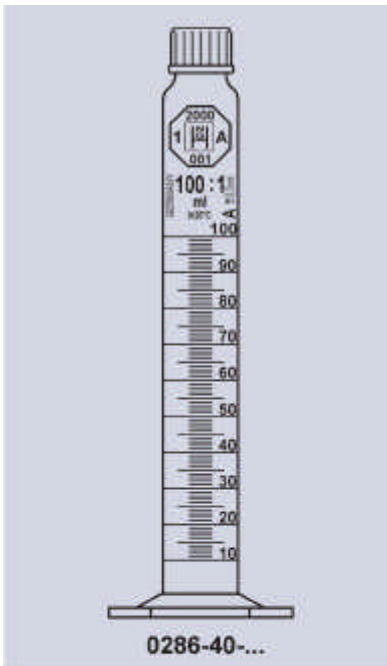

## MISCHZYLINDER / MIXING-CYLINDERS

GL-Gewinde mit Schraubkappe ; Sechskant-Glasfuß,  
hexagonal base, NS-neck and PE-stoppers

**KG** Klasse -A- , konformitätsbescheinigt  
class -A- , with certificate of conformity

Inhalt	Grad.	Gewinde GL	Best.Nr.	€/Stück
5 ml	1/10	14	0286-20-0005	10,80
10 ml	1/10	18	0286-20-0010	11,35
25 ml	1/2	18	0286-20-0025	12,35
50 ml	1/2	18	0286-20-0050	12,80
100 ml	1/1	25	0286-20-0100	13,65
250 ml	2/1	32	0286-20-0250	18,15
500 ml	5/1	45	0286-20-0500	26,65
1000 ml	10/1	45	0286-20-1000	31,90

**KG** Klasse -A- ; Braunglas / konformitätsbescheinigt  
amber glass class -A- , with certificate of conformity

5 ml	1/10	14	0286-40-0005	16,20
10 ml	1/10	18	0286-40-0010	17,00
25 ml	1/2	18	0286-40-0025	18,50
50 ml	1/2	18	0286-40-0050	19,15
100 ml	1/1	25	0286-40-0100	20,50
250 ml	2/1	32	0286-40-0250	27,25
500 ml	5/1	45	0286-40-0500	40,30
1000 ml	10/1	45	0286-40-1000	47,85

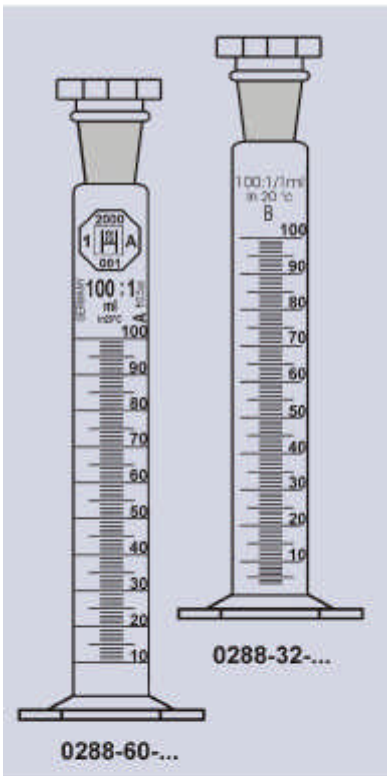

## MISCHZYLINDER / MIXING-CYLINDERS

Sechskant-Glasfuß, NS- mit PE-Stopfen / hexagonal base, NS-neck and PE-stoppers

Klasse -B- / Class -B-

Inhalt	Grad.	NS	Best.Nr.	€/ Stück
5 ml	1/10	10/19	0288-32-0005	6,95
10 ml	1/10	10/19	0288-32-0010	6,95
25 ml	1/2	14/23	0288-32-0025	7,50
50 ml	1/2	19/26	0288-32-0050	8,05
100 ml	1/1	24/29	0288-32-0100	8,80
250 ml	2/1	29/32	0288-32-0250	14,20
500 ml	5/1	34/35	0288-32-0500	23,10
1000 ml	10/1	45/40	0288-32-1000	30,00

**KG** Klasse -A- , konformitätsbescheinigt  
mit datierter Chargenkennung ISO 9000 / class -A- , with certificate of conformity

Inhalt	Grad.	NS	Best.Nr.	€/ Stück
5 ml	1/10	10/19	0288-60-0005	8,00
10 ml	1/10	10/19	0288-60-0010	8,00
25 ml	1/2	14/23	0288-60-0025	8,60
50 ml	1/2	19/26	0288-60-0050	9,65
100 ml	1/1	24/29	0288-60-0100	10,70
250 ml	2/1	29/32	0288-60-0250	16,25
500 ml	5/1	34/35	0288-60-0500	25,30
1000 ml	10/1	45/40	0288-60-1000	33,70

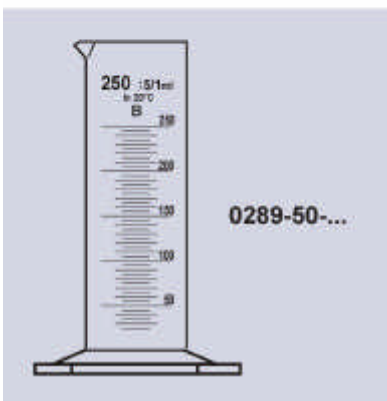

## MESSZYLINDER / MEASURING - CYLINDERS

niedere Form , 6-kant-Fuß; Kl. B / low shape , cl. B

Inhalt	Grad.	Glasfuß		PE-Fuß	
		Best.Nr.	€/ Stück	Best.Nr.	€/ Stück
5 ml	1/1	0289-50-0005	3,10	0289-55-0005	3,10
10 ml	1/1	0289-50-0010	3,10	0289-55-0010	3,10
25 ml	1/1	0289-50-0025	3,20	0289-55-0025	3,20
50 ml	2/1	0289-50-0050	3,30	0289-55-0050	3,30
100 ml	2/1	0289-50-0100	3,90	0289-55-0100	3,90
250 ml	5/1	0289-50-0250	7,50	0289-55-0250	7,50
500 ml	10/1	0289-50-0500	12,10	0289-55-0500	12,10
1000 ml	20/1	0289-50-1000	20,00	0289-55-1000	20,00
2000 ml	50/1	0289-50-2000	42,80		